

SANTO



Комбинация холод/мороз электроника

Инструкция по эксплуатации

Уважаемая покупательница, уважаемый покупатель!

Перед тем, как Вы начнете пользоваться Вашим новым холодильником внимательно прочитайте, пожалуйста, настоящую "Инструкцию по эксплуатации". В ней содержится информация, важная для надежной эксплуатации и установки холодильника и для ухода за ним.

Пожалуйста, сохраните данную "Инструкцию" для того, чтобы в дальнейшем к ней при необходимости обращаться. Если холодильник перейдет к другому хозяину, передайте ему пожалуйста, также и эту "Инструкцию".

Настоящая инструкция по эксплуатации предназначена для нескольких технически близких, но частично по разному оборудованных моделей. Учитывайте, пожалуйста, только те указания, которые относятся к оборудованию Вашего холодильника.



Предупреждающий треугольный сигнал, а также слова **"Предупреждение!", "Осторожно!" "Внимание!"** указывают на примечания, важные для Вашей безопасности или для работы холодильника. Пожалуйста, обязательно обращайтесь на них внимание.



1. Этот символ ведет Вас шаг за шагом при обслуживании прибора.

2.



Под этим знаком Вы найдете дополнительную информацию по обслуживанию и практическому применению прибора.



"Листиком клевера" помечены советы и примечания по экономичному и экологичному использованию холодильника.

Разъяснение специальных терминов, которые употребляются в "Инструкции", Вы найдете в самом конце "Инструкции"— в разделе "Специальные термины".

В "Инструкция по эксплуатации" имеется раздел "Что делать, если...", в котором вы найдете рекомендации по самостоятельному устранению возможных неполадок. Если эти рекомендации не приведут к желательному результату, обращайтесь, пожалуйста, в наш отдел сервиса.

Напечатано на бумаге, изготовленной с учетом экологических требований.

- от экологического мышления к экологическим поступкам!

Содержание

Техника безопасности	5
Устранение отходов	8
Информация по упаковке холодильника	8
Выбрасывание старых холодильников	8
Транспортировка холодильника	9
Удаление транспортных предохранителей	9
Монтаж дверной дверцы	11
Установка	12
Место установки	12
Холодильнику требуется воздух	13
Ровно установить холодильник	13
Электрическое подключение	14
Установка угольного фильтра	15
Изменение стороны открывания дверцы	15
Описание прибора	16
Внешний вид прибора	16
Поднос для замораживания	17
Аккумулятор холода	17
Регулировочная панель	18
Кнопки установки температуры	18
Указатели температуры	19
Кнопка MODE	20
Текстовое табло	21
Кнопка RESET	21
Перед вводом в эксплуатацию	22
Ввод в эксплуатацию	23
Установка температуры	24
Рабочие режимы	25
SHOPPING	25
FROSTMATIC	26
COOLMATIC	26
FROSTMATIC и COOLMATIC	27
HOLIDAY	27
Отключить холодильник	28

Контрольная и информационная система	30
Предупреждение об исчезновении напряжения в сети	30
Предупреждение "Открытая дверца"	30
Температурное предупреждение	31
Неполадки	32
Внутреннее оборудование	33
Изменение положения дверных полок	33
Холодильное отделение LONGFRESH 0 °С	33
Лоток для быстрого охлаждения	34
Держатель для бутылок и металлических банок	35
Снятие держателя для бутылок и металлических банок	35
Держатель для бутылок	35
Правильное хранение	36
Замораживание	39
Хранение замороженных продуктов	40
Приготовление кубиков льда	41
Символы продуктов/Календарь замораживания	41
Размораживание	42
Холодильная камера и холодильное отделение LONGFRESH 0 °С размораживаются автоматически	42
Размораживание морозильного помещения	42
Открывание дверцы	43
Мытье и уход	44
Внутренняя камера прибора	44
Прибор снаружи	45
Замена угольных фильтров	46
Советы по сбережению электроэнергии	47
Что делать, если	48
Устранение неполадок	48
Замена лампы	52
Звуки при работе	53
Требования, стандарты, предписания	53
Специальные термины	54
Служба сервиса	55



Техника безопасности

Техника безопасности при обращении с нашими холодильными приборами соответствует общим правилам техники безопасности и положениям "Закона по безопасности приборов". Однако мы считаем, что обязаны ознакомить Вас со следующими указаниями по технике безопасности:

Правильная эксплуатация

- Холодильник предназначен для использования в домашнем хозяйстве, т.е. для охлаждения, замораживания и хранения замороженных продуктов питания, а также для приготовления льда. Если холодильник используется не по назначению или неправильно обслуживается, то изготовитель не несет какой бы то ни было ответственности за возникшие в связи с этим повреждения.
- Внесение изменений в устройство и конструкцию холодильника не допускаются по соображениям безопасности.
- Если Вы используете холодильник в коммерческих целях или с иным назначением, чем охлаждение, замораживание и хранение замороженных продуктов питания, учитывайте, пожалуйста, действующие для данных случаев законоположения.

Перед первым вводом в эксплуатацию

- Проверьте, не был ли холодильник поврежден во время транспортировки. Поврежденный прибор ни в коем случае не должен быть подключен к электросети. В случае обнаружения повреждений Вам следует обратиться к Вашему поставщику.
- Удостоверьтесь, что шнур питания со стороны машины нигде не зажат и не поврежден. Поврежденный шнур питания может перегреться и стать причиной пожара.
- Ни в коем случае не вставляйте сетевой штепсель в разболтанную или поврежденную розетку. Опасность поражения электрическим током и возникновения пожара!

Хладагент

Замкнутая система обращения хладагента содержит хладагент "изобутан" (R600a), высокоэкологичный, однако горючий природный газ.

- **Предупреждение** - При транспортировке и установке холодильника обязательно проследите, чтобы не были повреждены какие-либо части системы обращения хладагента.

- При повреждении системы обращения хладагента необходимо:
 - избегать открытого огня и источников воспламенения;
 - хорошо проветривать помещение, в котором стоит холодильник.

Меры по безопасности детей

- Части упаковки (такие, как полиэтиленовые пленки, стиропор) могут представлять опасность для детей. Угроза удушья! Упаковочные материалы следует держать в недоступном для детей месте!
- Перед тем, как выбросить Ваш старый отслуживший холодильник, позаботьтесь, пожалуйста, о том, чтобы он был приведен в состояние окончательной негодности. Вытащите штепсель, удалите сетевой кабель, замок с защелкой или задвижкой, если таковой есть, удалите или сломайте. Этим Вы воспрепятствуете тому, что играющие дети запрут себя в холодильнике (угроза удушья!) или попадут в какую-нибудь другую опасную для жизни ситуацию.
- Дети часто не сознают опасности, связанной с обращением с бытовой техникой. Поэтому Вам следует позаботиться об осуществлении необходимого контроля и не разрешать детям играть с холодильником.

Повседневная эксплуатация

- Сосуды с горючими газами или жидкостями могут от холода разгерметизироваться. Взрывоопасно! Поэтому не храните в холодильнике никаких предметов, содержащих горючие материалы, напр., распылительных баллончиков, патронов для дозарядки зажигалок и т.п.
- В морозильное помещение нельзя помещать бутылки и банки. При замораживании находящихся в них жидкостей они могут лопнуть, а если жидкости газированные, даже взорваться! Ни в коем случае не храните лимонады, соки, пиво, вино, шампанское и т.п. в морозильном помещении. Исключение: в морозильное помещение можно помещать высокоградусные спиртные напитки.
- Пищевой лед и кубики льда ни в коем случае не берите в рот сразу из морозильного помещения. Очень холодный лед может примерзнуть к губам или языку и поранить их.
- Не прикасайтесь к замороженным продуктам влажными руками. Руки могут примерзнуть.

- **Предупреждение** - Не используйте внутри холодильника никаких электроприборов, если на это нет разрешения изготовителя.
- **Предупреждение** - вентиляционные отверстия на поверхности прибора или на облицовке встраиваемой мебели не должны быть закрыты.
- **Предупреждение** - для ускорения процесса размораживания не следует применять никаких механических или искусственных вспомогательных средств, за исключением рекомендованных изготовителем.
- Перед мытьем и чисткой следует отключить холодильник, вынуть сетевой штепсель из электророзетки или же отключить или вывинтить квартирный предохранитель.
- Замороженные продукты, положенные сверху на холодильник, могут привести к тому, что из-за идущего от них холода в полости, где находятся электронные детали, образуется конденсационная влага. Если влага будет капать на эти детали, может произойти короткое замыкание. Поэтому не кладите замороженные продукты сверху на холодильник.
- Вынимая сетевой штепсель из розетки, ни в коем случае не тяните за шнур. Повреждение шнура питания может стать причиной короткого замыкания, пожара и/или поражения электротоком.
- Не ставьте и не кладите на шнур питания тяжелые предметы или этот прибор. Это может вызвать короткое замыкание или пожар!
- Замену поврежденного шнура должен производить квалифицированный специалист или сервисный центр.

Неполадки

- При обнаружении неполадок в приборе, первым делом загляните в раздел "Что делать, если..." настоящей "Инструкции". Если содержащиеся там указания не помогут устранить неполадку, пожалуйста, не пытайтесь самостоятельно производить дальнейший ремонт.
- Ремонт холодильника должен производиться только специалистами. Неквалифицированный ремонт может привести к возникновению значительной опасности. В случае необходимости произвести ремонт обращайтесь в приемный пункт специализированной торговли или нашей службы сервиса.

Устранение отходов

Информация по упаковке холодильника

Утилизируйте упаковочный материал от Вашего аппарата надлежащим образом. Весь этот материал экологически безопасен и пригоден для вторичной переработки.

Материалы: синтетические материалы могут также использоваться повторно, они обозначены следующим образом:

>PE< для полиэтилена, напр., для внешней пленки или пакетов внутри.

>PS< для вспененного полистирола, напр., в частях мягкой прокладки, кот. вообще не содержит фторхлоруглеродов.

Картонные части изготовлены из старой бумаги, их следует снова сдать по месту приема макулатуры.

Выбрасывание старых холодильников

По соображениям охраны окружающей среды холодильники следует выбрасывать технически правильно. Это касается как Вашего старого холодильника, так и нового, после того, как он отслужит свой срок.



Предупреждение! Перед выбрасыванием старого отслужившего холодильника позаботьтесь, пожалуйста, о том, чтобы он был приведен в состояние невозможности дальнейшего использования. Вытащите штепсель, удалите сетевую кабель, замок с защелкой или задвижкой, если таковой есть, удалите или сломайте. Этим Вы воспрепятствуете тому, что играющие дети запрут себя в холодильнике (угроза удушья!) или попадут в какую-нибудь другую опасную для жизни ситуацию.

Указания по выбрасыванию:

- Прибор нельзя выбрасывать вместе с домовым или обычным крупногабаритным мусором.
- Замкнутая система обращения хладагента, особенно теплообменник на задней стенке холодильника, не должна быть повреждена.
- Информацию о датах забора подобного специального мусора или о местах его складирования Вы можете получить в местном управлении коммунального хозяйства или в районной администрации.

Транспортировка холодильника

Для транспортировки холодильника требуется два человека. Чтобы было удобнее ухватиться за холодильник, на цоколе и сзади наверху имеется по два специальных захвата.

-  1. Ухватить специальные захваты, как показано на рисунке, и таким образом передвигать холодильник.

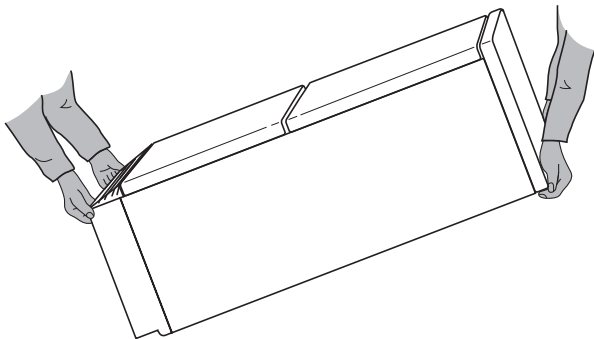

2. Чтобы задвинуть холодильник на предназначенное ему место, осторожно надавите на дверцу сверху и слегка отклоните холодильник назад. Таким образом вес холодильника будет приходиться на задние колесики, благодаря чему Вы сможете его легко двигать.

Удаление транспортных предохранителей

Холодильник и детали его внутреннего оборудования защищены от возможных повреждений при транспортировке.

-  1. Удалите из внутреннего помещения холодильника всю клейкую ленту и мягкие прокладки.

-  Если останутся следы от клейкой ленты, Вы можете удалить их мощным средством или бензином.

- 2.** Удалите защитные части с уплотняющей прокладки дверцы.

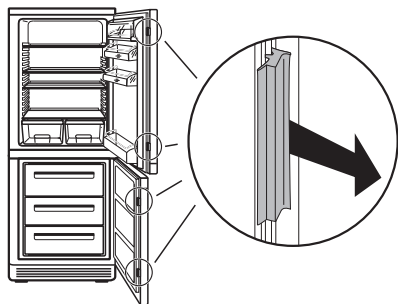

- 3.** Защитные части крепления дверцы следует удалять при открытой дверце.

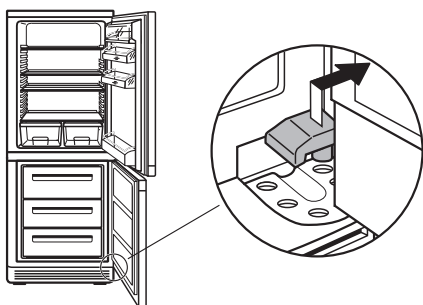

Удалить транспортные предохранители полок:

- 4.** Вытянуть элементы транспортных предохранителей вперед до уплотнения по краю полки.
- 5.** Полку вытянуть вперед до такого положения, чтобы ее можно было наклонить вниз и вынуть элементы транспортных предохранителей из направляющих.

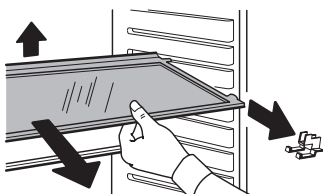
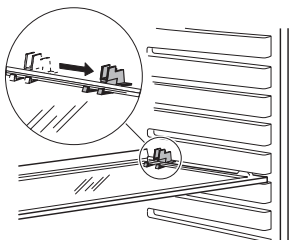

Монтаж дверной дверцы



Осторожно! Не затягивайте винты слишком сильно (не более 2 Нм), это может повредить крепление ручки.

-  **1.** Верхнее крепление ручки свинтить с корпусом ручки (1). Нижнее крепление ручки закрепить на левой нижней стороне дверцы (2).

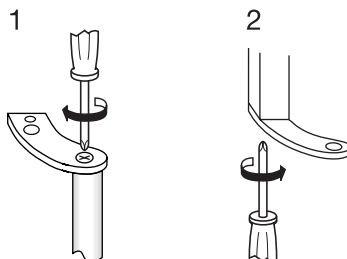

- 2.** Закрепить верхнее крепление ручки слева вверху на дверце (3) и свинтить корпус ручки с нижним креплением ручки (4).

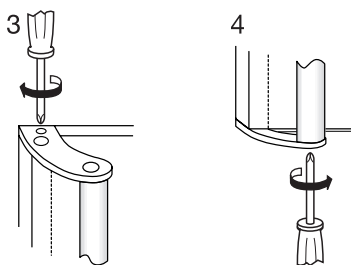

Установка

Место установки

Холодильник должен стоять в хорошо проветриваемом и сухом помещении.

Температура окружающей среды оказывает воздействие на потребление электроэнергии и работу прибора.

Поэтому холодильник

- не следует ставить под прямые солнечные лучи;
- не следует ставить рядом с нагревательными приборами, плитами и другими источниками тепла;
- следует устанавливать только в таких местах, где температура окружающей среды соответствует тому климатическому типу, на который холодильник рассчитан.

Климатический тип указан на фирменной табличке, которая находится слева внутри холодильника.

Следующая таблица показывает соответствия значений температуры окружающей среды климатическому типу:

климатический тип	для температуры окружающей среды от
SN	+10 до +32 °C
N	+16 до +32 °C
ST	+18 до +38 °C
T	+18 до +43 °C

Если нельзя избежать установки рядом с источником тепла, следует соблюдать следующие минимальные расстояния между боковыми поверхностями приборов:

- 3 см от электронагревательных устройств;
- 30 см от масляного или угольного отопления.

При невозможности соблюдения этих расстояний необходимо разместить между нагревательным прибором и холодильником термозащитную плиту.

Холодильнику требуется воздух

Воздух поступает из-под двери через вентиляционные отверстия в цоколе, а выводится вверх вдоль задней стенки. Чтобы воздух мог свободно циркулировать, никогда не закрывайте и ничем не загораживайте эти вентиляционные отверстия.

Внимание! Если холодильник стоит, напр., под навесным шкафом, расстояние между холодильником и верхней мебелью должно быть минимум 10 см.

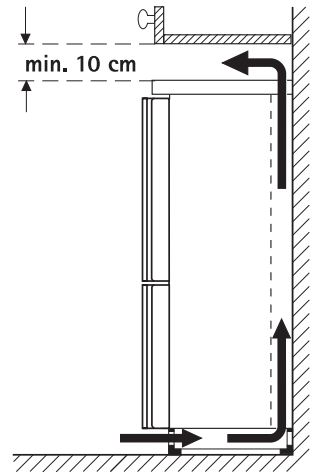

- ☞ 1. Извлеките из прилагаемого к машине пакета два распорных элемента, обеспечивающих зазор между стенами и прибором и закрепите их согласно рисунку, расположенному вверху на задней стороне прибора, с тем чтобы между стенами и прибором появилось необходимое пространство для вентиляции.

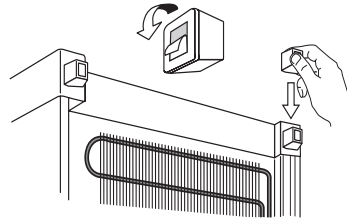

Ровно установить холодильник

- ☞ 1. Холодильник должен быть установлен горизонтально и прочно. Пожалуйста, компенсируйте неровности пола, откручивая или закручивая обе передние регулировочные ножки.

Электрическое подключение

Для электрического подключения требуется установленная предписанным образом штепсельная электророзетка с защитным контактом. Защита предохранителями должна составлять минимум 10 ампер.

Если после установки холодильника доступ к штепсельной розетке оказывается закрытым, нужно надлежащим образом установить возможность отключения прибора от сети (например, при помощи предохранителя, выключателя с предохранителями для защиты сети, автоматического предохранительного выключателя и т.п. с шириной размыкания контакта минимум 3 мм).

-  **1.** Перед вводом в эксплуатацию нужно проверить, соответствуют ли указанные на фирменной табличке холодильника напряжение подключения и род тока данным электросети по месту установки.

Напр.: Пер. ток 220 в ... 240 в 50 Гц или
220 в ... 240 в прибл. 50 Гц

(это значит: от 220 до 240 в переменного тока, 50 Гц)

Фирменная табличка находится слева внутри холодильника.

Внимание: В случае повреждения электропроводки подключения данного агрегата, ее замену должен произвести наш сервисный центр или другой специалист, имеющий соответствующую квалификацию, во избежание опасных ситуаций.

Предупреждение Ни в коем случае нельзя подключать к прибору электронные “энергосберегающие штепсели” и инверторы, преобразующие постоянный электроток в переменный ток с напряжением 230 В (например, гелиоустановки, корабельные сети и т.п.)

Установка угольного фильтра

Для обеспечения длительного срока службы угольный фильтр при поставке холодильника поступает запечатанным в пластиковый пакет. До начала эксплуатации холодильника угольный фильтр необходимо вставить за решетку вентилятора.

-  **1.** Чтобы открыть решетку, нажмите на рычаг, расположенный справа рядом с решеткой (1), и откиньте решетку вперед (2).

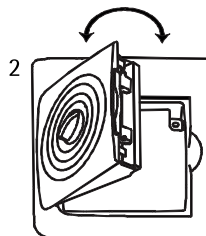
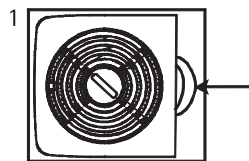

- 2.** Вставьте угольный фильтр в крепление на стенке решетки (3) и прижмите решетку таким образом, чтобы она механически зафиксировалась.

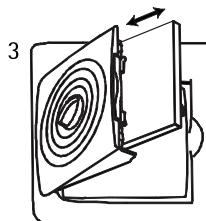

-  Чтобы не допустить отделения от фильтра угольных частиц, при обращении с ним нужно соблюдать осторожность.

Изменение стороны открывания дверцы

Сторону открывания дверцы можно перенести справа (как это установлено изготовителем) налево, если этого требует месторасположение холодильника.

Внимание! Менять сторону открывания дверцы имеет право только квалифицированный специалист. При необходимости обращайтесь в наш сервисный центр.

-  **Предупреждение!** Во время изменения стороны открывания дверцы холодильник должен быть отключен от сети. Перед началом этой процедуры выньте из сети сетевой штепсель.

Описание прибора

Внешний вид прибора

(Различные модели)

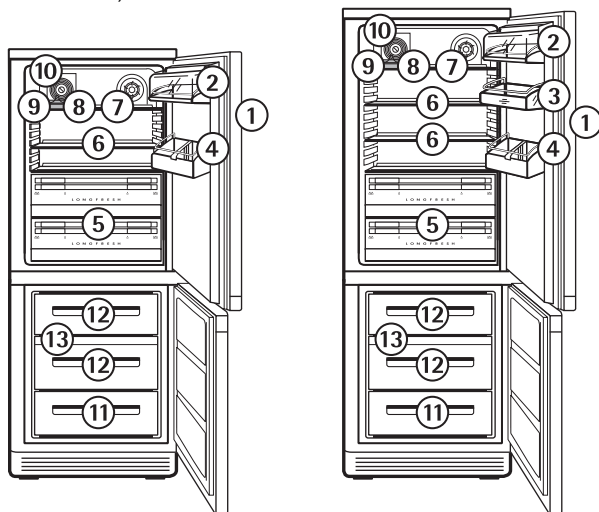

- ① Регулирующая панель и контрольные элементы
- ② Отделение для масла/сыра с крышкой
- ③ Дверные полки
- ④ Ящик для бутылок
- ⑤ Холодильное отделение LONGFRESH 0 °C
- ⑥ Полки
- ⑦ Лоток для быстрого охлаждения
- ⑧ Держатель для бутылок и металлических банок
- ⑨ Фирменная табличка
- ⑩ Вентилятор быстрого охлаждения с регулятором
- ⑪ Ящик для замороженных продуктов питания (только для хранения) При размораживании нижний ящик служит также как водонакопитель
- ⑫ Ящики для замороженных продуктов питания (для хранения и замораживания)
- ⑬ Поднос для замораживания

Поднос для замораживания

Лоток для замораживания находится под верхним выдвижным контейнером в морозильной камере.

На подносе для замораживания Вы можете, например, замораживать ягоды россыпью.

Преимущество: ягоды не сомнутся и сохраняют свою естественную форму. После того, как ягоды будут заморожены, Вы можете упаковать их по порциям и хранить в ящиках/отделениях.



Аккумулятор холода

В лоток для замораживания вложен аккумулятор холода.



В случае отключения тока или повреждения агрегата, аккумулятор холода предотвращает недопустимое нагревание замороженных продуктов на протяжении нескольких часов.

Аккумулятор холода можно также временно использовать в качестве охлаждающего элемента для сумок-холодильников.

Для замораживания аккумулятора холода соблюдать указания раздела “Перед вводом в эксплуатацию”.

Регулировочная панель

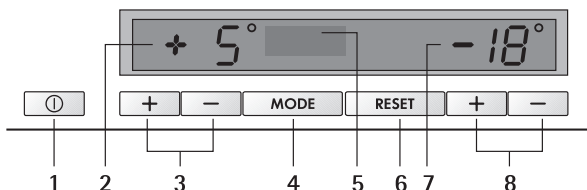

- 1 Кнопка Вкл./Выкл.
- 2 Температурное табло для холодильной камеры
- 3 Кнопки для установки температуры холодильной камеры
- 4 Кнопка MODE (Режим) для установки рабочего режима
- 5 Текстовое табло
- 6 Кнопка RESET (Сброс)
- 7 Температурное табло для морозильной камеры
- 8 Кнопки для установки температуры морозильной камеры

Кнопки установки температуры



Установка температуры осуществляется с помощью кнопок „+“ (ТЕПЛЕЕ) и „-“ (ХОЛОДНЕЕ).

Нажатие на эти кнопки отражается на показании указателя температуры.

- При нажатии на одну из кнопок установки температуры „+“ (ТЕПЛЕЕ) и „-“ (ХОЛОДНЕЕ) показание указателя температуры переключается с фактической температуры на заданную температуру (показание температуры мигает).
- При каждом следующем нажатии на одну из этих кнопок заданная температура переставляется соответственно на 1 °C ниже или выше.
- Если дальнейшего нажатия на эти кнопки не происходит, прибл. через 5 секунд указатель температуры автоматически переключается на показание фактической температуры.

Понятие "заданная температура" означает:

Температура для холодильного или морозильного помещения может быть. Мигающими цифрами отображается целевая заданная температура.

Понятие "фактическая температура" означает: температура для холодильного или морозильного помещения, которая достигнута на настоящий момент. Светящимися цифрами отображается фактическая фактическая температура.

- i** При включенной функции COOLMATIC или FROSTMATIC изменять заданную температуру холодильной или морозильной камеры невозможно.

Указатели температуры



Указатели температуры могут показывать различную информацию.

- При нормальной работе холодильника они показывают температуру в холодильном или морозильном помещении на настоящий момент (фактическую температуру).
- Во время установки желаемой температуры они показывают, мигая, установленную в настоящий момент для холодильного или морозильного помещения температуру (заданную температуру).
- В случае температурного предупреждения на температурном табло при нажатии кнопки RESET (Сброс) в течение 5 секунд отображается максимальная температура, которой достиг замораживаемый продукт.
- При неполадках в работе в холодильника на табло температуры появляются:
 - квадрат или буква на табло температуры холодильной камеры, сообщающие о неполадке в холодильной камере;
 - квадрат или буква на табло температуры морозильной камеры, сообщающие о неполадке в морозильной камере.

Кнопка MODE



Кнопкой MODE (Режим) прибору можно задавать различные рабочие режимы.

Имеется следующий выбор рабочих режимов:

- SHOPPING (Закупка): программа поддержания температуры в холодильной камере на уровне 3 °C в течение 6 часов, охлаждение морозильной камеры непрерывно продолжается 1 час.
- FROSTMATIC (Автозамораживание): охлаждение морозильной камеры продолжается 52 часа в непрерывном режиме.
- COOLMATIC (Автоохлаждение): программа поддержания температуры в холодильной камере на уровне 3 °C в течение 6 часов.
- FROSTMATIC и COOLMATIC (Автозамораживание и Автоохлаждение): охлаждение морозильной камеры продолжается 52 часа, программа поддержания температуры в холодильной камере на уровне 3 °C в течение 6 часов.
- HOLIDAY (Отпуск): программа поддержания температуры в холодильной камере на уровне 14 °C.
- : обычный рабочий режим согласно установленной целевой заданная температура.

-  **1.** Нажмите 1 раз кнопку MODE (Режим). На дисплее начнет мигать индикация рабочего режима SHOPPING (Закупка).
- 2.** Примерно через 4 секунды эта индикация перестанет мигать, рабочий режим SHOPPING (Закупка) будет установлен.
- 3.** Если необходимо задать другой рабочий режим, то до истечения 4 секунд начните и продолжайте нажимать кнопку MODE (Режим) - до тех пор, пока на дисплее не появится нужный рабочий режим. Примерно через 4 секунды индикация на дисплее перестанет мигать, соответствующий рабочий режим будет установлен. При очередном нажатии кнопки MODE (Режим), на дисплее появится индикация следующего рабочего режима.



Чтобы вернуться в обычный рабочий режим, нажимайте кнопку MODE (Режим) до тех пор, пока на дисплее не перестанут появляться слова (“ ”).

Текстовое табло

SHOPPING На текстовое табло выводится индикация различных рабочих режимов, устанавливаемых кнопкой MODE (Режим), а также индикация повышения температуры, исчезновения неполадок в сети или неполадки в работе прибора.

- Рабочие режимы: SHOPPING (Закупка), FROSTMATIC (Автозамораживание), COOLMATIC (Автоохлаждение), FROSTMATIC and COOLMATIC (Автозамораживание и Автоохлаждение), HOLIDAY (Отпуск), пустое поле при обычном режиме работы прибора.
- Предупреждение: DOOR ALARM (Дверца открыта) в случаях, когда дверцы прибора слишком долго остаются открытыми, TEMPERATURE (Температура) при чрезмерном повышении температуры внутри прибора.
- Исчезновение напряжения в сети: индикация POWER (Энергия)
- Неполадка в работе прибора: индикация SERVICE (Сервис)

Кнопка RESET



Кнопкой RESET (Сброс) можно отключить звуковой сигнал, например в тех случаях, когда при слишком долгом закладывании или перекладывании охлаждаемых продуктов срабатывает предупреждение "Открытая дверца".

В случае температурного предупреждения на температурном табло при нажатии кнопки RESET (Сброс) в течение 5 секунд отображается максимальная температура, которой достиг замораживаемый продукт.

Перед вводом в эксплуатацию



Перед подключением к сети и первым вводом в эксплуатацию прибор должен 30 минут просто постоять, если его транспортировка производилась в вертикальном положении. Если во время транспортировки, прибор находился в горизонтальном положении, то перед подключением он должен постоять 4 часа, чтобы дать маслу снова стечь в компрессор. Если этого не сделать, может испортиться компрессор.

-  **1.** Перед первым вводом в эксплуатацию вымойте, пожалуйста, внутреннее помещение холодильника и его внутреннее оборудование (см. раздел "Мытье и уход").
- 2.** Перед первым вводом в эксплуатацию агрегат необходимо правильно установить, руководствуясь главой "Установка". Особенно следует обратить внимание на соответствие имеющегося напряжения и частоты электросети техническим характеристикам агрегата.
- 3.** Снимите аккумуляторы холода с подноса для замораживания или выньте их из верхнего ящика.
- 4.** Аккумулятор холода положить в один из ящиков или в одно из отделений только после достижения оптимальной температуры хранения $-18\text{ }^{\circ}\text{C}$, после чего заморозить его.
- 5.** Примерно через 24 часа положить аккумулятор холода в переднюю часть лотка для замораживания.
- 6.** Оттаявшие аккумуляторы холода, напр., после мытья холодильника, замораживайте, пожалуйста, вышеописанным образом.

Ввод в эксплуатацию

1. Вставьте сетевой штепсель в электророзетку.
2. Нажмите и не отпускайте кнопку Вкл./Выкл.. Загорится температурное табло и подсветка, прибор начнет работать.
- i** Заводская температурная настройка по умолчанию: +5 °С для холодильной камеры, -18 °С для морозильной камеры.
3. Установите для холодильного помещения желаемую температуру (см. раздел "Установка температуры").
- i** Поскольку температура хранения в холодильном помещении достигается быстро, Вы можете складывать в холодильник продукты питания сразу после включения.
Находящуюся в рабочем режиме морозильную камеру можно включать предназначенной для холодильной камеры кнопкой "+" или "-" при отключенной холодильной камере.
4. Установите температуру на -18 °С или ниже (см. раздел "Установка температуры").
- i** Перед тем, как закладывать замороженные продукты, дождитесь, пока температура в морозильном помещении не достигнет -18 °С или пока не погаснет красный предупредительный индикатор.

Установка температуры

С помощью соответствующего Кнопки установки температуры Вы можете установить желаемую температуру отдельно для холодильного и отдельно для морозильного помещения.

i В холодильном отделении LONGFRESH 0 °С температура регулируется автоматически. Она поддерживается на постоянном уровне около 0 °С и не нуждается в какой бы то ни было настройке.

Примечание: Ваш прибор оснащен системой динамического циркуляционного воздушного охлаждения. В целях оптимальной подстройки к необходимой холодопроизводительности холодильной камеры и холодильного отделения LONGFRESH 0 °С, вентилятор эксплуатируется в различных режимах мощности. В связи с этим воспринимаемый уровень шума вентилятора может быть разным в зависимости от времени работы после включения и частоты оборотов. Это соответствует норме, какой-либо неполадки или дефекта нет.

1. Нажмите на кнопки „+“ (ТЕПЛЕЕ) и „-“ (ХОЛОДНЕЕ).
Указатель температуры переключается на мигающие цифры, означающие заданную в настоящий момент температуру.

2. Установите нужную температуру с помощью кнопок „+“ (ТЕПЛЕЕ) и „-“ (ХОЛОДНЕЕ) (см. раздел "Кнопки установки температуры"). Указатель температуры сейчас же начинает показывать измененную заданную температуру.

При каждом следующем нажатии на кнопку заданная температура переставляется соответственно на 1 °С.

Регулируемый температурный диапазон для морозильного помещения: От -15 °С до -24 °С.

Регулируемый диапазон температур для холодильного помещения: от +3 °С до +8 °С, +14 °С (переключение в режим "Отпуск").

i Как правило, достаточно низкой температурой хранения продуктов питания в холодильном помещении считается температура +5 °С.

С точки зрения диетологии достаточно низкой температурой хранения замороженных продуктов питания в морозильном помещении является температура -18 °С.

3. Если после установки нужной температуры не происходит дальнейшего нажатия на эти кнопки, прибл. через 5 секунд указатель температуры автоматически переключается на показание фактической температуры. Мигающие цифры на табло переходят в режим постоянного свечения.

Указание: Если только что производилось автоматическое размораживание, то при перестановке терморегулятора компрессор включается по прошествии некоторого времени.

Внимание! Проверяйте, пожалуйста, регулярно по красному предупредительному индикатору и по указателю температуры, как поддерживается температура хранения.

Рабочие режимы

SHOPPING

SHOPPING Функция SHOPPING (Закупка) предназначена для быстрого охлаждения большого количества продуктов в холодильной камере и небольшого количества продуктов в морозильной камере, например после крупной закупки пищевых продуктов. При этом для холодильной камеры целевая заданная температура автоматически задается на уровне +3 С. Охлаждение морозильной камеры в течение 1 часа выполняется в непрерывном режиме.

-  1. Нажимайте кнопку MODE (Режим) до тех пор, пока на дисплее не начнет мигать индикация SHOPPING (Закупка). Примерно через 4 секунды рабочий режим SHOPPING (Закупка) активизируется, на дисплее загорится индикация SHOPPING. На обоих температурных табло дисплея отобразится снижение температурного столба. Функция SHOPPING (Закупка) автоматически отключится через 6 часов. Индикация SHOPPING погаснет.

 Функцию SHOPPING (Закупка) можно в любое время отменить вручную. Для этого нажимайте кнопку MODE (Режим) до тех пор, пока на дисплее не перестанут появляться какие-либо слова.

FROSTMATIC

FROSTMATIC Функция "FROSTMATIC" осуществляет быстрое замораживание свежих продуктов питания и одновременно предохраняет уже замороженные продукты питания от нежелательного повышения температуры в морозильном помещении. Охлаждение морозильной камеры в течение примерно 52 часов выполняется в непрерывном режиме.

-  **1.** Нажимайте кнопку MODE (Режим) до тех пор, пока на дисплее не начнет мигать индикация FROSTMATIC (Автозамораживание). Примерно через 4 секунды рабочий режим FROSTMATIC активизируется, на дисплее загорится индикация FROSTMATIC. На температурном табло дисплея, предназначенном для морозильной камеры, отобразится понижение температурного столба. Рабочий режим FROSTMATIC автоматически отключится примерно через 52 часа. Индикация FROSTMATIC погаснет.

 Функцию FROSTMATIC можно в любое время отменить вручную. Для этого нажимайте кнопку MODE (Режим) до тех пор, пока на дисплее не перестанут появляться какие-либо слова.

COOLMATIC

COOLMATIC Функция COOLMATIC (Автоматическое охлаждение) предназначена для быстрого охлаждения в холодильной камере большого количества напитков, салатов и тому подобных продуктов, подготовленных, например, для вечеринки или свадебного застолья.

-  **1.** Нажимайте кнопку MODE (Режим) до тех пор, пока на дисплее не появится индикация COOLMATIC (Автоохлаждение). Примерно через 4 секунды рабочий режим COOLMATIC активизируется, на дисплее загорится индикация COOLMATIC. На температурном табло дисплея, предназначенном для холодильной камеры, отобразится понижение температурного столба. Функция "COOLMATIC" осуществляет теперь интенсивное охлаждение. При этом автоматически устанавливается заданная температура +3 °С. По истечении шести часов работа функции "COOLMATIC" автоматически прекращается. Происходит переход к исходно установленной заданной температуре

обычного режима, а указатель температуры снова показывает температуру в холодильной камере на текущий момент.

- i** Функцию COOLMATIC можно в любое время отменить вручную. Для этого нажимайте кнопку MODE (Режим) до тех пор, пока на дисплее не перестанут появляться какие-либо слова.

FROSTMATIC и COOLMATIC

При комбинированном использовании функций FROSTMATIC (Автозамораживание) и COOLMATIC (Автоохлаждение) в холодильной камере на 6 часов автоматически устанавливается целевая заданная температура на уровне +3 °С. Охлаждение морозильной камеры 52 часа выполняется в непрерывном режиме.

- 1.** Нажимайте кнопку MODE (Режим) до тех пор, пока на дисплее не начнут одновременно мигать индикация FROSTMATIC (Автозамораживание) и индикация COOLMATIC (Автоохлаждение).

Примерно через 4 секунды рабочий режим FROSTMATIC и COOLMATIC активизируется, на дисплее начнет светиться индикация FROSTMATIC и COOLMATIC. На обоих температурных табло дисплея отобразится понижение температурного столба. Функция FROSTMATIC и COOLMATIC автоматически отключится через 6 часов. Индикация FROSTMATIC и COOLMATIC погаснет.

- i** Функцию FROSTMATIC и COOLMATIC (Автозамораживание и Автоохлаждение) можно в любое время отменить вручную. Для этого нажимайте кнопку MODE (Режим) до тех пор, пока на дисплее не перестанут появляться какие-либо слова.

HOLIDAY

В рабочем режиме HOLIDAY (Отпуск) целевая заданная температура в холодильной камере составляет +14 °С. Это позволит Вам во время длительного отсутствия (например, если Вы уезжаете в отпуск) не оставлять дверцу пустого холодильника открытой, а просто закрыть холодильник, не рискуя тем, что по возвращении Вы обнаружите в нем запах или плесень. Преимущество: это исключает возможность того, что дверца случайно захлопнется или будет по ошибке закрыта кем-нибудь, кто во время Вашего отсутствия имеет доступ к Вашей квартире. Без установки на режим "Отпуск" следствием такой случайности было бы образование запаха или плесени.

 **1.** Для включения отпускного режима нажимайте кнопку MODE (Режим) до тех пор, пока на дисплее не начнет мигать индикация HOLIDAY.

Примерно через 4 секунды рабочий режим HOLIDAY (Отпуск) активизируется, на дисплее загорится индикация HOLIDAY.

Внимание! Не храните в холодильнике никаких продуктов питания, когда он включен на режим "Отпуск". Во время режима "Отпуск" поддерживается температура прибл. +14 °С. Это слишком высокая температура для хранения продуктов питания.

 Чтобы вернуть холодильную камеру в обычный рабочий режим, нажимайте кнопку MODE (Режим) до тех пор, пока на дисплее не перестанут появляться какие-либо слова.

 Никакой рабочий режим не может быть установлен кнопкой MODE (Режим) до тех пор, пока на температурном табло не перестанут мигать цифры, появившиеся там после установки целевой температуры SOLL (заданная температура).

Отключить холодильник

 Отключение холодильной и морозильной камер может производиться независимо.



 **1.** Чтобы выполнить полное отключение прибора, нажмите и не отпускайте кнопку Вкл./Выкл. На обоих температурных табло отобразится так называемый "Count down", т.е. обратный отсчет от "3" до "1". По достижении цифры "1" холодильная и морозильная камеры отключатся. Температурные табло погаснут.

 Процесс отключения можно прервать и до окончания "Count down", отпустив нажатую кнопку Вкл./Выкл..



Отключение холодильной камеры:

 **1.** Одновременно нажмите предназначенные для холодильной камеры кнопки "+" и "-", и не отпускайте их до тех пор, пока на температурном табло не появится индикация "OF" (Отключено). После того, как индикация перестанет мигать, холодильная камера отключится.

Если при отключенной морозильной камере одновременно нажать и не отпускать предназначенные для холодильной камеры кнопки "+" и "-", на температурном табло холодильной камеры отобразится так называемый "Count down" – обратный отсчет от "3" до "1". После этого произойдет отключение холодильной камеры и всего прибора.

-  Процесс отключения можно прервать и до окончания "Count down", отпустив нажатые кнопки "+" и "-".
-  Когда холодильная камера отключена, при эксплуатации морозильной камеры можно активизировать только рабочий режим FROSTMATIC (Автозамораживание).

Отключение морозильной камеры:

-  **1.** Одновременно нажмите и не отпускайте предназначенные для морозильной камеры кнопки "+" и "-". На температурном табло отобразится так называемый "Count down" – обратный отсчет от "3" до "1". После этого на температурном табло появится индикация "OF" (Отключено). Индикация перестанет мигать и морозильная камера отключится.
-  Электропитание полностью прекращается только после извлечения сетевого штепселя из розетки.

Указание:

Заданные установки не могут быть изменены в результате отключения от электросети или перерыва в электропитании. При подключении к электросети, прибор начинает работать при параметрах, которые были заданы до его отключения.

Если холодильник надо отключить на долгое время:

-  **1.** Отключите холодильник, для чего нажмите и не отпускайте кнопку Вкл./Выкл. (см.выше).
- 2.** Выньте сетевой штепсель из электророзетки или же отключите или вывинтите предохранитель.
- 3.** Разморозьте и основательно вымойте морозильное помещение (см. раздел "Мытье и уход").
- 4.** Дверцы оставьте открытыми, чтобы избежать образования запаха.

Контрольная и информационная система

Контрольная и информационная система состоит из указателя температуры, оптического предупредительного индикатора и звукового предупредительного устройства.

Предупредительная система срабатывает:

- при исчезновении напряжения в сети;
- при открытой дверце
- при слишком высокой температуре в холодильном или морозильном помещении;
- при какой-либо неисправности в холодильнике.

Предупреждение об исчезновении напряжения в сети

В случае прекращения подачи электропитания, на дисплее появляется индикация POWER (Энергия). На дисплее постоянно отображается температура, имевшая место на момент исчезновения напряжения в сети. После нажатия любой кнопки индикация POWER гаснет.

Предупреждение "Открытая дверца"

В случаях, когда дверца холодильной или морозильной камеры остается открытой, раздается предупредительный звуковой сигнал, на дисплее начинает мигать индикация DOOR ALARM (Дверца открыта) и красная подсветка:

- для открытой дверцы морозильной камеры примерно через 1,5 минуты,
- для открытой дверцы холодильной камеры примерно через 5 минут.

-  **1.** Если для того, чтобы разместить или переложить охлаждаемые или замораживаемые продукты Вам необходимо больше времени, Вы можете прервать звуковой сигнал и мигающую красную подсветку нажатием кнопки RESET (Сброс). Если дверцы будут и дальше оставаться открытыми, то через 5 минут (при открытой дверце холодильной камеры) или через 2 минуты (при открытой дверце морозильной камеры) предупреждение повторится.
- 2.** Кнопкой RESET (Сброс) предупредительный звуковой сигнал и мигающую красную подсветку можно отменить еще на 5 минут (при открытой дверце холодильной камеры) или на 2 минуты (при открытой дверце морозильной камеры). Если дверцы будут и дальше оставаться открытыми, предупреждение повторится снова.

3. Предупреждение об открытой двери отключится окончательно после третьего нажатия кнопки RESET.

Индикация DOOR ALARM (Дверца открыта) погаснет после того, как дверцы будут закрыты.

Температурное предупреждение

Для холодильной камеры:

Как только температура в холодильной камере поднимается выше 12 °С, раздается предупредительный звуковой сигнал, начинает мигать индикация TEMPERATURE (Температура) и красная подсветка. Кроме того мигает температурное табло для холодильной камеры.

-  1. Предупредительный звуковой сигнал можно отключить кнопкой RESET (Сброс).

На температурном табло для холодильной камеры в течение 5 секунд отображается максимальная температура, набранная морозильной камерой во время температурного предупреждения. Затем табло температуры перестает мигать и снова переключается в режим отображения текущей температуры холодильной камеры. Индикация TEMPERATURE (Температура) и красная подсветка продолжают мигать все время, пока действует температурное предупреждение.

Как только температура в морозильной камере опускается ниже 12 °С, предупреждающий звуковой сигнал автоматически отключается. Индикация TEMPERATURE (Температура), красная подсветка и температурное табло продолжают мигать.

-  1. Индикацию предупреждений можно отключить кнопкой RESET (Сброс).

Для морозильной камеры:

Как только температура в морозильной камере поднимается выше -8 °С, раздается предупредительный звуковой сигнал, начинает мигать индикация TEMPERATURE (Температура) и красная подсветка. Кроме того мигает температурное табло для морозильной камеры.

-  1. Предупредительный звуковой сигнал можно отключить кнопкой RESET (Сброс).

На температурном табло для морозильной камеры в течение 5 секунд отображается максимальная температура, достигнутая морозильной камерой во время температурного предупреждения. Затем температурное табло перестает мигать

и возвращается в режим отображения фактической температуры морозильной камеры. Индикация TEMPERATURE (Температура) и красная подсветка продолжают мигать все время, пока действует температурное предупреждение.

Когда температура в морозильной камере становится выше $-8\text{ }^{\circ}\text{C}$, предупреждающий звуковой сигнал автоматически отключается. Индикация TEMPERATURE (Температура), красная подсветка и температурное табло продолжают мигать.

- 1. Индикацию предупреждений можно отключить кнопкой RESET (Сброс).

i Если во время повышения температуры в сети пропадает напряжение, то после восстановления электроснабжения прибор выдает звуковой и визуальный предупредительные сигналы.

При подозрении, что продукты питания подтаяли или оттаяли, Вам следует проверить качество продуктов питания и возможность их дальнейшего использования.

Повышение температуры обычно вызвано следующими причинами:

- частое или длительное открывание двери;
- закладка большого количества теплых продуктов;
- высокая окружающая температура;
- какая-либо неисправность агрегата.

Неполадки

В тех случаях, когда электронная система прибора обнаруживает неполадку, устранением которой должен заниматься сервисный центр, раздается предупредительный звуковой сигнал и на дисплее появляется индикация SERVICE (Сервис) с мигающей красной подсветкой.

на указателе температуры появляются следующие обозначения:

- квадрат или буква на табло температуры холодильной камеры, сообщающие о неполадке в холодильной камере;
- квадрат или буква на табло температуры морозильной камеры, сообщающие о неполадке в морозильной камере.

- 1. Предупредительный звуковой сигнал и мигающую красную подсветку можно отключить кнопкой RESET (Сброс). Индикация SERVICE продолжает светиться на дисплее все время, пока существует неполадка в работе прибора.

Внутреннее оборудование

Одну из полок, пожалуйста, обязательно вдвиньте на самой низкой позиции над корзинами для фруктов и овощей. Полка должна быть всегда расположена на этой позиции, чтобы дольше сохранялась свежесть фруктов и овощей.

Высоту расположения остальных полок можно регулировать:

1. Для этого выдвиньте полку вперед таким образом, чтобы, приподнимая или опуская, ее можно было вытащить.
2. При установке полки на другую высоту, пожалуйста, сделайте вышеописанную процедуру в обратном порядке.

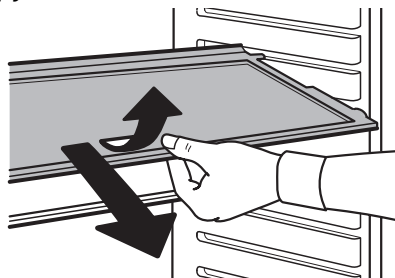

Изменение положения дверных полок

При необходимости можно снять дверные полки движением вверх и установить на другие крепления.

Холодильное отделение LONGFRESH 0 °C

Холодильное отделение LONGFRESH 0 °C состоит из двух разделенных перегородкой выдвижных контейнеров. Контейнеры оборудованы ползунковыми регуляторами влажности воздуха.

В холодильном отделении LONGFRESH 0 °C температура регулируется автоматически. Она держится на постоянном уровне около 0 °C и не нуждается в какой бы то ни было настройке.

Низкая температура около 0 °C и влажность воздуха, регулируемая в пределах от 45% до 90%, обеспечивают оптимальные условия для хранения различных пищевых продуктов.

Поэтому по сравнению с обычной холодильной камерой в холодильном отделении LONGFRESH 0 °C свежие пищевые продукты при неизменном качестве могут храниться максимум в 3 раза дольше.

Вкус, свежесть, витамины и минеральные вещества в высокой степени сохраняются. Фрукты и овощи меньше теряют в весе. Питание становится физиологически более высококачественным.

- i** Холодильное отделение LONGFRESH 0 °C предназначено также для медленного размораживания замороженных пищевых продуктов. Размороженные таким образом продукты можно хранить в холодильном отделении LONGFRESH 0 °C еще максимум два дня.

Установка влажности воздуха

Оба выдвижных контейнера, в соответствии с предпочтительными условиями хранения продуктов, могут эксплуатироваться раздельно один от другого как с более высокой, так и более низкой влажностью воздуха. Влажность воздуха можно установить с помощью ползункового регулятора, который расположен на передней стенке каждого выдвижного контейнера.

- **Сухо:** если оба регулятора перевести в положение Δ , при котором вентиляционные прорези полностью открыты, то установится низкая относительная влажность воздуха на уровне меньше 50%.
- **Влажно:** если оба регулятора перевести в положение W , при котором вентиляционные прорези полностью закрыты, то установится высокая относительная влажность воздуха на уровне до 90%.

Влажность воздуха в выдвижных контейнерах зависит от содержания влаги в хранящихся пищевых продуктах и от частоты открывания дверцы.

Лоток для быстрого охлаждения

Лоток для быстрого охлаждения можно вставлять в различные направляющие холодильной камеры. Для достижения наиболее оптимального температурного режима, лучше всего вставить его во вторые направляющие сверху.

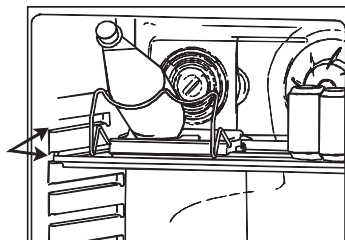

Держатель для бутылок и металлических банок

Держатель для бутылок и металлических банок можно передвигать в боковых направлениях, благодаря чему обеспечивается более разнообразное размещение бутылок и банок перед охлаждающим вентилятором. Передвигая держатель в боковых направлениях, одновременно двигайте его вперед. Для охлаждения больших бутылок разложите и поднимите крепление бутылок вверх.

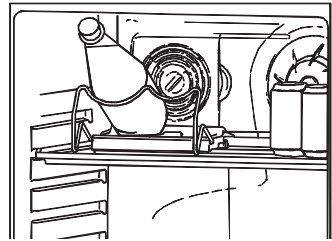
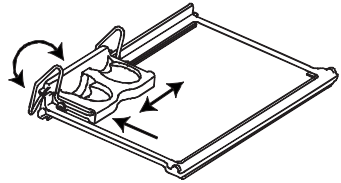

Снятие держателя для бутылок и металлических банок

1. Выньте из холодильной камеры лоток для быстрого охлаждения.
2. Чтобы отделить держатель от лотка, отожмите крепежный крючок держателя кверху и движением вверх извлеките держатель.

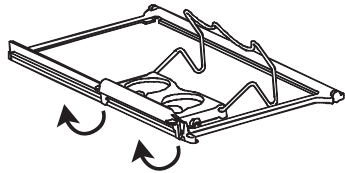

Держатель для бутылок

У некоторых моделей ящик для бутылок оснащен держателем для бутылок. Он обеспечивает защиту от опрокидывания и его можно передвигать из стороны в сторону.

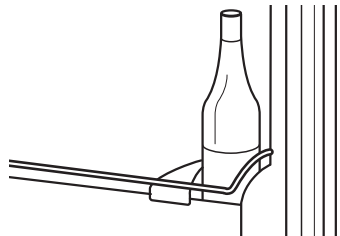

Правильное хранение

Вентилятор обеспечивает быстрое охлаждение продуктов и равномерное распределение температуры в холодильной камере и в холодильном отделении LONGFRESH 0 °С.

Максимальная разница температур составляет 1 °С. Поэтому пищевые продукты с различными сроками хранения можно располагать на полках в любом порядке, не приспосабливаясь к различным температурным зонам, которые, как правило, возникают в других холодильниках.

Представленный на рисунке справа пример раскладки наглядно показывает имеющиеся возможности для хранения пищевых продуктов в холодильнике.

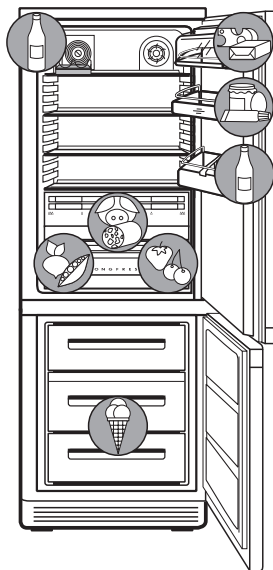

В холодильном отделении LONGFRESH 0 °С нельзя хранить следующие чувствительные к холоду пищевые продукты

- южные фрукты, например ананасы, бананы, грейпфруты, дыни, манго, папайя, апельсины, лимоны, киви.
- твердый сыр, картофель, чувствительные к холоду овощи, например огурцы, сладкий перец, баклажаны, авокадо, недозревшие томаты, бобовые, цуккини.

Ориентировочные сроки хранения

некоторых пищевых продуктов в холодильном отделении LONGFRESH 0 °С:

При сухом хранении:

Пищевые продукты	Срок хранения
Сливочное масло	до 30 дней
Сыры мягких сортов	до 30 дней
Молоко свежее	до 7 дней

Пищевые продукты	Срок хранения
Колбаса, мясная нарезка	до 7 дней
Рыба	до 4 дней
Моллюски и устрицы	до 3 дней
Птица	до 5 дней
Свинина крупные порции мелко нарезанная	до 7 дней до 5 дней
Говядина, дичь	до 7 дней

При влажном хранении:

Овощи, салаты	Срок хранения
Артишоки	до 21 дня
Цветная капуста	до 21 дня
Брокколи	до 14 дней
Салат кочанный, салат-валерьяница	до 21 дня
Горох	до 10 дней
Грюнколь	до 14 дней
Морковь	до 150 дней
Чеснок	до 180 дней
Кочанная капуста	до 180 дней
Лук	до 60 дней
Грибы	до 7 дней
Редиска	до 14 дней
Спаржа	до 14 дней
Шпинат	до 7 дней
Капуста савойская	до 60 дней

Фрукты	Срок хранения
Абрикосы	до 14 дней
Груши	до 120 дней
Ежевика	до 8 дней
Финики (свежие)	до 60 дней
Земляника	до 5 дней
Черника	до 14 дней
Малина	до 5 дней
Вишни	до 14 дней
Персики	до 30 дней
Сливы	до 21 дня
Айва	до 90 дней
Ревень	до 21 дня
Крыжовник	до 21 дня
Виноград	до 90 дней

Полезные советы:

- При покупке обращайте внимание на свежесть пищевых продуктов. Качество и степень свежести – решающие факторы, определяющие срок хранения продуктов.
- Все продукты, хранящиеся в холодильном отделении LONGFRESH 0 °С следует вынимать из выдвижных контейнеров примерно за 15 - 30 минут до употребления в пищу. При комнатной температуре полностью проявляются аромат и вкус продуктов, повышается их способность приносить пищевое удовольствие.
- Продукты питания в холодильнике должны быть хорошо закрыты или запечатаны, чтобы избежать их высыхания и передачи запаха другим продуктам.

Для упаковки подходят:

- Полиэтиленовые пакеты и полиэтиленовая пленка;
- Пластмассовые емкости с крышками;
- Специальные пластиковые чехлы с затягивающийся резинкой;
- Алюминиевая фольга.

Замораживание

Все ящики морозильного помещения можно использовать для замораживания, кроме самого нижнего, который предназначен только для хранения замороженных продуктов питания.

Внимание!

- Перед замораживанием продуктов питания в морозильном помещении должна быть достигнута фактическая температура -18°C или ниже.
- Пожалуйста, принимайте во внимание указанный на фирменной табличке предел морозильной способности. Пределом морозильной способности называется количество свежих пищевых продуктов, возможное к замораживанию в течение 24 часов. В случае, если Вы замораживаете свежие продукты в течение нескольких дней подряд, загружайте, пожалуйста, только от 2/3 до 3/4 указанного на фирменной табличке количества.
- Однажды размороженные продукты питания ни в коем случае нельзя замораживать во второй раз, если из них не были приготовлены готовые блюда (жареные или вареные).

 **1.** Если Вы хотите воспользоваться максимальной мощностью замораживания - 24 часа (для небольшого количества продуктов достаточно и 4-6 часов), то перед началом замораживания задайте установите режим FROSTMATIC (Автозамораживание).

 Режим "FROSTMATIC" не требуется при небольших (до 3 кг) количествах замораживаемых пищевых продуктов.

2. Перед замораживанием продукты питания следует хорошо (воздухонепроницаемо) запаковать, чтобы они не высохли, не теряли вкуса и не пропитывали своим запахом другие замороженные продукты.

Осторожно! Не прикасайтесь к замороженным продуктам влажными руками. Руки могут примерзнуть.

3. Упакованные пищевые продукты положите в ящики. Еще не замороженные продукты не должны соприкасаться с уже замороженными, это может привести к оттаиванию замороженных продуктов.

 Электронная система прибора автоматически отключит режим FROSTMATIC через 52 часа. Режим FROSTMATIC можно отменить и вручную, переключив прибор в обычный рабочий режим.

Советы:

- Для упаковки замороженных продуктов годятся:
 - Полиэтиленовые пакеты для замороженных продуктов и полиэтиленовая пленка;
 - специальные баночки для замороженных продуктов;
 - алюминиевая фольга, особо прочная.
- Чтобы запаковать пакет или пленку, подходят: пластиковые зажимы, круглые резинки или клейкая лента.
- Перед тем, как запаковать пакет или пленку, следует выдавить из них воздух, потому что он приводит к высыханию замороженных продуктов.
- Упаковкам следует придать плоскую форму — так они быстрее замерзают.
- Баночки для замороженных продуктов не следует заполнять до краев жидкими или кашеобразными пищевыми продуктами, т.к. жидкости при замораживании увеличиваются в объеме.

Указание для контрольных органов:

Пакеты с документацией по запланированным мощностям замораживания или времени размораживания могут быть затребованы непосредственно у изготовителя.

Хранение замороженных продуктов

Внимание! Перед тем, как Вы в первый раз положите замороженные продукты в морозильное помещение, в нем уже должна быть достигнута температура хранения замороженных продуктов: -18 °С.

- Чтобы продукты не высыхали, не теряли вкуса и не пропитывали своим запахом другие продукты, складывайте их в морозильное помещение только в запакованном виде.
- Учитывайте время хранения или же срок годности купленных замороженных продуктов.



По возможности сортируйте продукты перед тем, как разложить их по ящикам. Это поможет Вам быстро найти нужные продукты, не держать дверцу долго открытой и, следовательно, сэкономить электроэнергию.

Приготовление кубиков льда

1. Форму для кубиков льда (входит в объем поставки не для всех моделей) наполнить на 3/4 холодной водой, поставить на поднос для замораживания или в ящик и оставить замораживаться.
2. Чтобы высвободить готовые кубики льда, форму для кубиков льда следует перегнуть или недолго подержать под проточной водой.
Внимание! Если форма для кубиков льда примерзла, ни в коем случае не подцепляйте ее заостренными или острыми предметами. Чтобы вынуть примерзшую форму, используйте черенок ложки или подобные этому предметы.

Символы продуктов/Календарь замораживания

(не во всех моделях)

- Символы на ящиках обозначают различные типы замороженных пищевых продуктов.



- Цифры указывают время хранения в месяцах для каждого типа продуктов питания. Верхний или нижний показатель срока хранения для того или иного пищевого продукта зависит от качества продукта и от предварительной обработки продукта перед его замораживанием. Для продуктов с высоким содержанием жира всегда годится нижний показатель.

Размораживание

Холодильная камера и холодильное отделение LONGFRESH 0 °C размораживаются автоматически

Электроника производит размораживание, необходимое с точки зрения экономии энергии и поддержания по возможности постоянной температуры в холодильном помещении. В зависимости от выделения влажности устанавливаются более или менее частые фазы размораживания. Поскольку открывание дверцы приводит к большому выделению влажности, частота фазы размораживания определяется количеством и длительностью открывания дверцы.

Талая вода попадает в сточный желоб задней стенки холодильного помещения, выводится через сточное отверстие в водонакопитель в компрессоре и там испаряется.

Размораживание морозильного помещения

Во время работы холодильника и при открывании дверцы влажность в морозильном помещении, особенно наверху и в середине, сгущается в иней. Время от времени удаляйте этот иней мягким пластмассовым скребком, например, скребком для теста. Ни в коем случае не используйте для этого твердые или острые предметы.

Размораживание следует производить, когда слой инея достигает ширины прибл. 4 мм, но не реже чем один раз в год. Подходящей для размораживания является такая ситуация, когда холодильник пуст или заполнен на очень незначительную часть.



Предупреждение!

- Для ускорения процесса размораживания не следует применять никаких отопительных или нагревательных приборов, а также никаких других механических или искусственных вспомогательных средств, за исключением указанных в настоящей "Инструкции по эксплуатации".
- Не следует применять никаких оттаивающих распылителей, т.к. они могут нанести вред здоровью и/или содержать в себе пластмассоразрушающие вещества.

-  **1.** Примерно за 12 часов до начала размораживания установите рабочий режим FROSTMATIC, что позволит создать в глубокомороженых продуктах достаточный резерв холода на время прекращения работы прибора.

Осторожно! Не прикасайтесь к замороженным продуктам влажными руками. Руки могут примерзнуть.

- 2.** Выньте замороженные продукты, заверните их в несколько слоев газетной бумаги и сложите в закрытом виде в холодном помещении.
- 3.** Отключите холодильное и морозильное помещения, выньте сетевой штепсель из розетки или же отключите или вывинтите предохранитель.
- 4.** Выньте все выдвижные ящики. Самый нижний выдвижной ящик подставьте под низ прибора для сбора талой воды. Извлеките из выемки в днище прибора сливной желоб и вставьте его в канал для стока талой воды, как показано на рисунке.

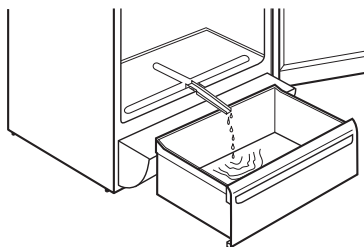

Совет: Вы можете ускорить процесс размораживания, поставив в морозильную камеру кастрюлю с горячей водой. Кроме того следует вынимать отвалившиеся кусочки льда, не дожидаясь полного размораживания.

- 5.** После размораживания основательно вымойте морозильное помещение и внутреннее оборудование (см. раздел "Мытье и уход").

Открывание дверцы

После того, как Вы закроете дверцу работающего прибора, ее немедленное повторное открывание будет невозможно, потому что при закрывании дверцы образуется вакуум, который не дает открыть дверцу до тех пор, пока не произойдет выравнивания давления. Через несколько минут Вы снова можете открыть дверцу.

Мытье и уход

По соображениям гигиены внутреннее помещение холодильника и внутреннее оборудование следует регулярно очищать и мыть.



Предупреждение!

- Во время чистки и мытья прибор должен быть отключен от электросети. Опасно! Напряжение! Перед началом мытья отключить холодильник и вынуть сетевой штепсель из электророзетки или же отключить или вывинтить предохранитель.
- Ни в коем случае не чистить холодильник с помощью устройств чистки паром. Это может привести к попаданию влаги в электрические детали холодильника. Опасно! Напряжение! Горячий пар может повредить пластмассовые части.
- Холодильник должен хорошо высохнуть перед тем, как он снова будет включен.

Внимание!

- Эфирные масла и органические растворители могут повредить пластмассовые части. К ним относятся, напр.:
 - сок лимонных или апельсиновых корок;
 - масляная кислота;
 - моющие средства, содержащие уксусную кислоту.Подобные вещества не должны соприкасаться с деталями холодильника.
- Не применяйте никаких активных химических моющих средств.

Внутренняя камера прибора



Если необходимо вымыть одну холодильную камеру, за несколько часов до этого включите рабочий режим FROSTMATIC (Автозамораживание), что позволит создать в морозильной камере достаточный резерв холода на время прекращения работы прибора. Дверцу морозильной камеры после этого больше не открывайте.



1. Примерно за 12 часов до проведения мытья включите рабочий режим FROSTMATIC (Автозамораживание), что позволит создать в глубокозамороженных продуктах достаточный резерв холода на время прекращения работы прибора.

Осторожно! Не прикасайтесь к замороженным продуктам влажными руками. Руки могут примерзнуть.

2. Выньте замороженные продукты, заверните их в несколько слоев газетной бумаги и сложите в закрытом виде в холодном помещении.
3. Морозильное помещение перед мытьем следует разморозить (см. раздел "Размораживание").
4. Отключите холодильное и морозильное помещения, выньте сетевой штепсель из розетки или же отключите или вывинтите предохранитель.
5. Протрите холодильник и его внутреннее оборудование куском материи с теплой водой. При необходимости можно использовать обычные средства для мытья посуды.



Для мытья можно извлечь нижнюю полку, отделяющую холодильное отделение LONGFRESH 0 °C от холодильной камеры. Для этого выньте перегородку.

Для мытья можно снять полки, находящиеся над выдвижными контейнерами. Для сохранения нормальной функции холодильного отделения LONGFRESH 0 °C эти полки после мытья необходимо установить на прежние места.

6. После это протрите еще раз куском материи, смоченным в чистой воде, и насухо вытрите.
7. Проверьте сточное отверстие для талой воды в задней стенке холодильного помещения. Если сточное отверстие закупорено, прочистите его с помощью проволоки.
8. Необходимо регулярно проверять исправность магнитных уплотнителей дверцы и очищать их от загрязнений.

Прибор снаружи

Для ухода за поверхностями из нержавеющей стали Вы можете использовать имеющиеся в продаже средства для ухода за нержавеющей сталью.

Эти средства, очищая поверхность, одновременно обладают эффектом защиты поверхности от следов прикосновений.



Осторожно: средство для ухода за нержавеющей сталью ни в коем случае не должно соприкасаться с пластмассовыми деталями, напр., на двери, так как оно может оказать на них разъедающее воздействие.



Пыль, скапливающаяся на конденсаторе, понижает холодильную мощность и повышает расход электроэнергии. Поэтому раз в год следует осторожно очищать находящийся на задней стенке холодильника конденсатор мягкой щеточкой или пылесосом.

1. После того, как все хорошо высохнет, снова включите холодильник.

Замена угольных фильтров

В обычных условиях эксплуатации для обеспечения оптимальной работы холодильника 1 раз в год необходимо менять угольный фильтр, который расположен за решеткой вентилятора. Новые угольные фильтры можно приобрести в специализированном магазине или в сервисном центре.

1. Чтобы открыть решетку, нажмите на рычаг, расположенный справа рядом с решеткой (1), и откиньте решетку вперед (2).
2. Извлеките угольный фильтр из крепления (3).

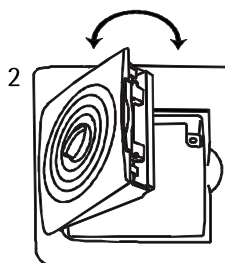
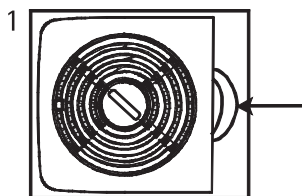

3. Вставьте новый угольный фильтр в крепление на стенке решетки и прижмите решетку таким образом, чтобы она механически зафиксировалась.

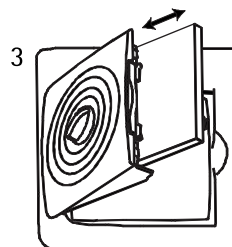

Чтобы не допустить отделения от фильтра угольных частиц, при обращении с ним нужно соблюдать осторожность.



Советы по сбережению электроэнергии

- Не ставьте холодильник рядом с плитами, отопительными и другими нагревательными приборами. При высокой температуре окружающей среды компрессор включается чаще и работает дольше.
- Обеспечивайте достаточное проветривание и вентиляцию цоколя и задней стенки холодильника. Никогда не загораживайте вентиляционные отверстия.
- Не ставьте в холодильник разогретую пищу, сначала давайте ей остыть.
- Не держите дверь открытой дольше, чем нужно.
- Не устанавливайте в холодильнике температуру ниже, чем необходимо.
- Чтобы разморозить замороженные продукты, переложите их из морозильной камеры в холодильник. Их холод будет таким образом способствовать охлаждению в холодильнике.
- Следите за чистотой конденсатора на задней стенке холодильника.

Что делать, если ...

Устранение неполадок

Может быть, в случае неполадки речь идет о какой-нибудь незначительной неисправности, которую Вы сами сможете устранить с помощью нижеследующих рекомендаций. Пожалуйста, не пытайтесь самостоятельно производить дальнейший ремонт, если нижеследующая информация не помогла Вам устранить неполадку.



Предупреждение! Ремонт холодильника должен производиться только специалистами. Неквалифицированный ремонт может подвергнуть владельца холодильника значительной опасности. В случае необходимости произвести ремонт обращайтесь в приемный пункт специализированной торговли или нашей службы сервиса.

Неполадка	Возможная причина	Устранение
Прибор не работает, температурные табло остаются темными.	Прибор не включен.	Включите прибор.
	Сетевой штепсель не вставлен в электророзетку или нет контакта.	Сетевой штепсель вставить в электророзетку.
	Предохранитель отошел или неисправен.	Проверить предохранитель, в случае необходимости заменить.
	Дефектная электророзетка.	Неполадки в электросети должен устранять специалист.
На дисплее отображается индикация "POWER" (Энергия)	Прекратилась подача электропитания	Пожалуйста, проверьте, вставлен ли сетевой штепсель в розетку, не сработал ли предохранитель (см. также раздел "Контрольно-информационная система"). Проверьте качество пищевых продуктов.

Неполадка	Возможная причина	Устранение
На температурном табло отображается квадрат или буква. На дисплее отображается индикация "SERVICE" (Сервис)	Возникла неполадка.	Обратитесь в сервисный центр. Больше не открывайте дверцу прибора.
Слышен предупредительный звуковой сигнал, температурное табло и красная подсветка мигают. На дисплее мигает индикация "TEMPERATURE"(Температура).	Предупреждение о повышении температуры в морозильной камере.	Обратитесь к разделу "Контрольная и информационная система".
Температура холодильного или морозильного помещения недостаточно низкая.	Неправильно установлена температура.	Пожалуйста, обратитесь к разделу "Установка температуры".
	Дверца была долгое время открыта.	Не держите дверь открытой дольше, чем нужно.
	В течение последних 24 часов было загружено слишком большое количество теплых продуктов питания.	Установите рабочий режим COOLMATIC (Автоохлаждение) или FROSTMATIC (Автозамораживание).
	Прибор стоит рядом с источником тепла.	Подробнее см. в разделе "Место установки".
Холодильник слишком сильно охлаждает продукты.	Задана слишком низкая температура.	На некоторое время задайте более высокую температуру.
Вода на дне холодильной камеры или на полках.	Забилось отверстие для стока талой воды.	Прочистите отверстие для стока талой воды (см. раздел "Мытье и уход").
Внутреннее освещение не функционирует.	Неисправная лампа. Внимание: по прошествии 7 минут внутреннее освещение автоматически отключается.	Пожалуйста, прочитайте в настоящем разделе параграф "Смена лампы".

Неполадка	Возможная причина	Устранение
<p>Пищевые продукты в холодильном отделении для хранения при 0 °С замерзли.</p>	<p>Повышенное содержание влаги в продуктах</p>	<p>Измените раскладку продуктов (максимально распределите их по всему холодильному отделению, не прижимая к задней стенке).</p> <p>Нажмите кнопки для холодильной камеры “+” und “-” и не отпускайте их примерно 5 секунд, чтобы переключить прибор на более высокую рабочую температуру. Послышится короткий звуковой сигнал. Чтобы вернуть прибор в обычный рабочий режим, еще раз нажмите и примерно 5 секунд не отпускайте кнопки для холодильной камеры “+” und “-”. Послышится короткий звуковой сигнал.</p>
<p>Прибор слишком сильно индевет, возможно, также и на уплотнении дверцы.</p>	<p>Уплотнение дверцы недостаточно герметично (может случиться после замены упора дверцы).</p>	<p>Осторожно нагреть уплотнение дверцы в негерметичных местах с помощью фена (не выше, чем до прикл. 50 °С). Одновременно таким образом сформовать рукой нагретое уплотнение дверцы, чтобы оно стало снова безупречно прилегать.</p>

Неполадка	Возможная причина	Устранение
После переключения на другой рабочий режим или после изменения ранее заданной температуры компрессор сразу не запускается.	Это нормально, никаких неполадок нет.	Через некоторое время компрессор начинает работать сам.
Необычные звуки.	Прибор не стоит прямо.	Подъюстировать передние регулировочные ножки.
	Прибор соприкасается со стеной или с другими предметами.	Несколько отодвинуть прибор.
	Какая-либо деталь на задней стенке прибора, напр., труба, касается другой детали прибора или стены.	В случае необходимости осторожно отогнуть эту деталь.

Замена лампы

i Если дверца находится в открытом состоянии, то через 7 минут по соображениям безопасности внутреннее освещение автоматически отключается. При следующем открывании дверцы оно снова включается.

! **Предупреждение!** Напряжение! Перед сменой лампы отключить прибор и вынуть сетевой штепсель из электророзетки или же отключить или вывинтить предохранитель.

Технические параметры лампы: 220-240 В, макс. 25 Вт, патрон Е 14

- ☞** **1.** Для отключения нажмите и подержите нажатой кнопку Вкл./Выкл.
- 2.** Вынуть сетевой штепсель.
- 3.** Чтобы заменить лампу, надо вывернуть винт с крестообразно-штицевой головкой и движением вниз снять футляр лампы.
- 4.** Заменить неисправную лампу.
- 5.** Снова надеть футляр лампы и завернуть винт с крестообразно-штицевой головкой.

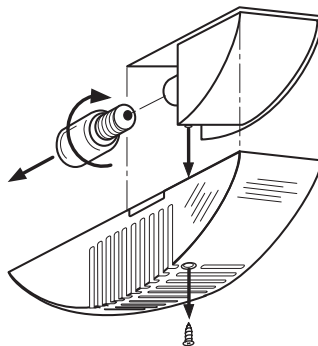

Звуки при работе

Следующие звуки характерны для работы холодильников:

- **Щелчок**

Каждый раз, когда компрессор включается или выключается, слышится щелчок.

- **Гудение**

Когда компрессор работает, Вы слышите гудящий звук.

- **Бульканье/журчанье**

Когда хладагент попадает в тонкие трубы, возникает булькающий или журчащий звук. Этот звук слышен также некоторое время после отключения компрессора.

Требования, стандарты, предписания

Холодильник предназначен для домашнего хозяйства и произведен с учетом действующих норм по бытовой технике. При его изготовлении особое внимание уделялось соблюдению необходимых требований "Закона по безопасности приборов" (GSG), "Предписаний по мерам предотвращения несчастных случаев для холодильных установок" (VBG 20) и "Предписаний Союза немецких электротехников" (VDE).

Замкнутый холодильный цикл проверен на герметичность.



Данный прибор соответствует следующим предписаниям ЕС:

– 73/23/EWG от 19.2.1973 "Предписания по низкому напряжению"

– 89/336/EWG от 3.5.1989

(включая "Поправки к Предписаниям" 92/31/EWG) – "Предписания" EMV

Специальные термины

- **Хладагент**

Жидкости, применяемые для производства холода, называются хладагентами. У них относительно низкая точка кипения, настолько низкая, что тепло, исходящее из положенных в холодильник продуктов, может привести к кипению или испарению хладагента.

- **Система обращения хладагента**

Замкнутая система обращения хладагента, в которой находится хладагент. Основные элементы системы обращения хладагента – это испаритель, компрессор, конденсатор, а также система труб.

- **Испаритель**

В испарителе испаряется хладагент. Как и все жидкости, хладагент потребляет при испарении тепло. Это тепло оттягивается из холодильника, поэтому испаритель размещен внутри холодильника или закреплен непосредственно за внутренней стенкой и таким образом невидим.

- **Компрессор**

Компрессор выглядит как маленький бочонок. Он приводится в действие встроенным электромотором и расположен сзади в цокольной части холодильника. Функцией компрессора является вытягивание парообразного хладагента из испарителя, уплотнение хладагента и передача его в конденсатор.

- **Конденсатор**

Конденсатор обычно имеет форму решетки. В конденсаторе конденсируется уплотненный в компрессоре хладагент. При этом высвобождается тепло, которое отдается в воздух через поверхность конденсатора. Поэтому конденсатор обычно расположен снаружи, на задней стенке холодильника.

Служба сервиса

Если Вы не сможете устранить возникшую поломку с помощью настоящей "Инструкции по эксплуатации", обратитесь, пожалуйста, в наш отдел сервиса. Адреса или номера телефонов указаны в прилагающейся брошюре "Гарантийное обслуживание/отделы сервиса".

Возможность заблаговременно подготовить необходимые запчасти поможет сэкономить время и расходы. Поэтому укажите, пожалуйста, следующие данные Вашего прибора:

• Маркировка модели

• Номер изделия (PNC)

• Заводской номер (S-No.)

Эти данные указаны на фирменной табличке, которая находится слева внутри холодильника. Чтобы Вы всегда могли быстро найти эти данные, мы рекомендуем вписать их на эту страницу.

Примечание: За ложный вызов службы сервиса взимается плата также и во время действия гарантийного срока.

 **From the Electrolux Group. The world's No. 1 choice.**

The Electrolux Group is the world's largest producer of powered appliances for kitchen, cleaning and outdoor use. More than 55 million Electrolux Group products (such as refrigerators, cookers, washing machines, vacuum cleaners, chain saws and lawn mowers) are sold each year to a value of approx. USD 14 billion in more than 150 countries around the world.

AEG Hausgeräte GmbH
Postfach 1036
D-90327 Nürnberg

<http://www.aeg.hausgeraete.de>

© Copyright by AEG

818 3462 – 00/4 - 0504

Право на изменения сохраняется